

Varenummer: 204060M1637A1X

Beskrivelse: E+G Justerfod  
GN 40-60-M16-37-A1-X

Note: X Med indvendigt gevind, udvendig sekskant

## Mål

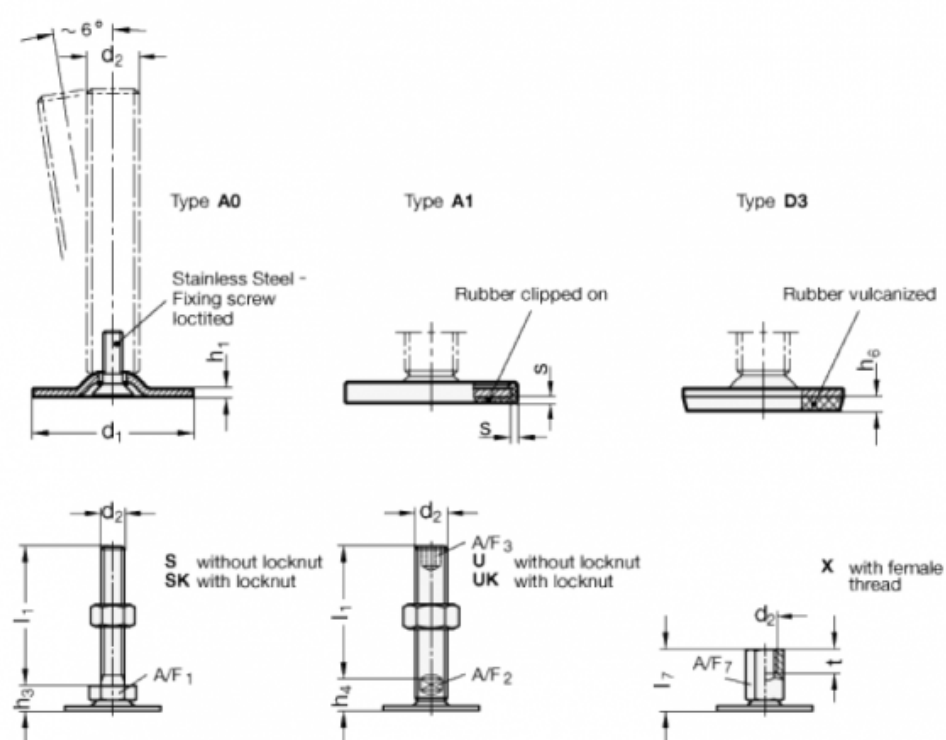

A/F7	=	22
d1	=	60
d2	=	M16
h1	=	2.5
h6	=	
l7	=	37
s	=	2
t	=	16